



SO

LU

MEN

Solar our life.



Lampy SOLUMEN efektywnie wykorzystują energię słoneczną. Długi czas świecenia wynika z mocnych akumulatorów litowo-jonowych oraz znakomitej jasności diod ledowych. Lampy z diodami LED nie tworzą żółtej tony wokół siebie jak lampy starego typu lecz oświetlają przestrzeń i obiekty, na które są skierowane. Oświetlona tak przestrzeń nabiera nowoczesnego charakteru.

Lampy wykorzystują wyłącznie ekologiczną, powszechnie dostępną energię słoneczną więc eksploatacja jest niezależna od dostawców energii, oferowanych przez nich cen i ewentualnych awarii sieci elektrycznych. Inwestor nie ponosi kosztu instalacji elektrycznej.

Opakowanie które otrzymuje klient zawiera wszystkie elementy niezbędne do uruchomienia lampy. Może ją zamontować na słupie, ścianie lub przykręcić do tarasu a po zmierzchu lampa uruchamia się.

Lampy solarne SOLUMEN są odporne na warunki atmosferyczne i spełniają kryterium szczelności IP65. To co je wyróżnia to pięknie zaprojektowane obudowy z integralnie wbudowanymi akumulatorami, które ładują się w słoneczne, jak i pochmurne dni i potrafią wykorzystywać energię przez kilka nocy.

Wszystkie lampy posiadają certyfikaty:

- CE
- FCC
- ROHS
- SASO
- ISO9001
- INTERTEK REPORT

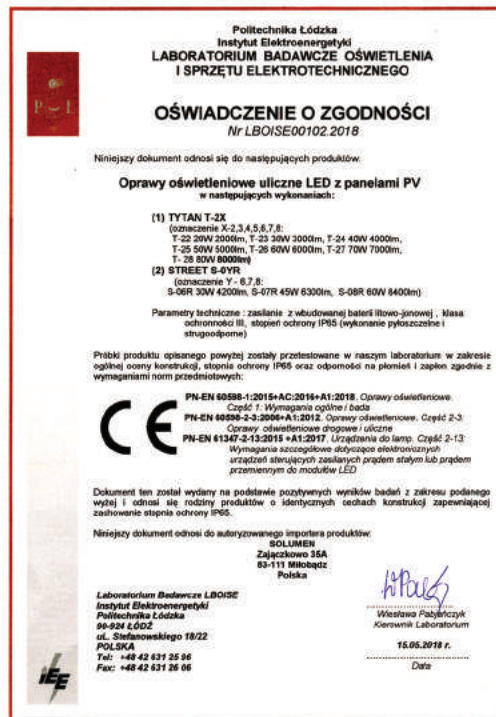

Certyfikat Politechniki Łódzkiej



SERIA TYTAN



Model	T-22	T-23	T-24
Moc	3200 Lumenów	4800 Lumenów	6200 Lumenów
Solar Panel	Silikon Monokrystaliczny	Silikon Monokrystaliczny	Silikon Monokrystaliczny
Typ Baterii	Stopniowy akumulator Li-ion	Stopniowy akumulator Li-ion	Stopniowy akumulator Li-ion
Materiał	Aluminium + PCV	Aluminium + PCV	Aluminium + PCV
Wodoodporność	IP 65	IP 65	IP 65
Rozmiar	1116x421x385	1530x421x385	1770x421x385
Sterowanie pilotem	TAK	TAK	TAK
Czujnik ruchu	15 m.	15 m.	15 m.

Sterowanie pilotem



T-26

T-27

T-28

T-25	T-26	T-27	T-28
8000 Lumenów	9600 Lumenów	11200 Lumenów	12800 Lumenów
Silikon Monokrystaliczny	Silikon Monokrystaliczny	Silikon Monokrystaliczny	Silikon Monokrystaliczny
Stopniowy akumulator Li-ion	Stopniowy akumulator Li-ion	Stopniowy akumulator Li-ion	Stopniowy akumulator Li-ion
Aluminium + PCV	Aluminium + PCV	Aluminium + PCV	Aluminium + PCV
IP 65	IP 65	IP 65	IP 65
1687x810x385	1875x810x385	2096x810x385	2258x810x385
TAK	TAK	TAK	TAK
15 m.	15 m.	15 m.	15 m.

SERIA STREET

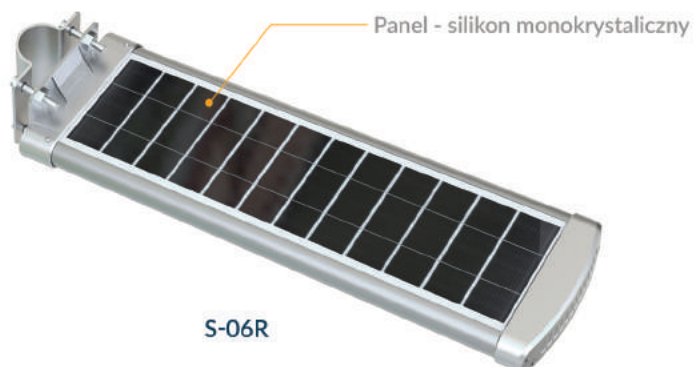

Sterowanie pilotem





Model	S-06R	S-07R	S-08R
Moc	4800 Lumenów	7200 Lumenów	9600 Lumenów
Solar Panel	Silikon Monokrystaliczny	Silikon Monokrystaliczny	Silikon Monokrystaliczny
Typ Baterii	Stopniowy akumulator Li-ion	Stopniowy akumulator Li-ion	Stopniowy akumulator Li-ion
Materiał	Aluminium + PCV	Aluminium + PCV	Aluminium + PCV
Wodoodporność	IP 65	IP 65	IP 65
Rozmiar	773x225x287	1043x421x385	1511x421x616
Sterowanie pilotem	TAK	TAK	TAK
Czujnik ruchu	7 m.	7 m.	7 m.

SERIA ATLAS

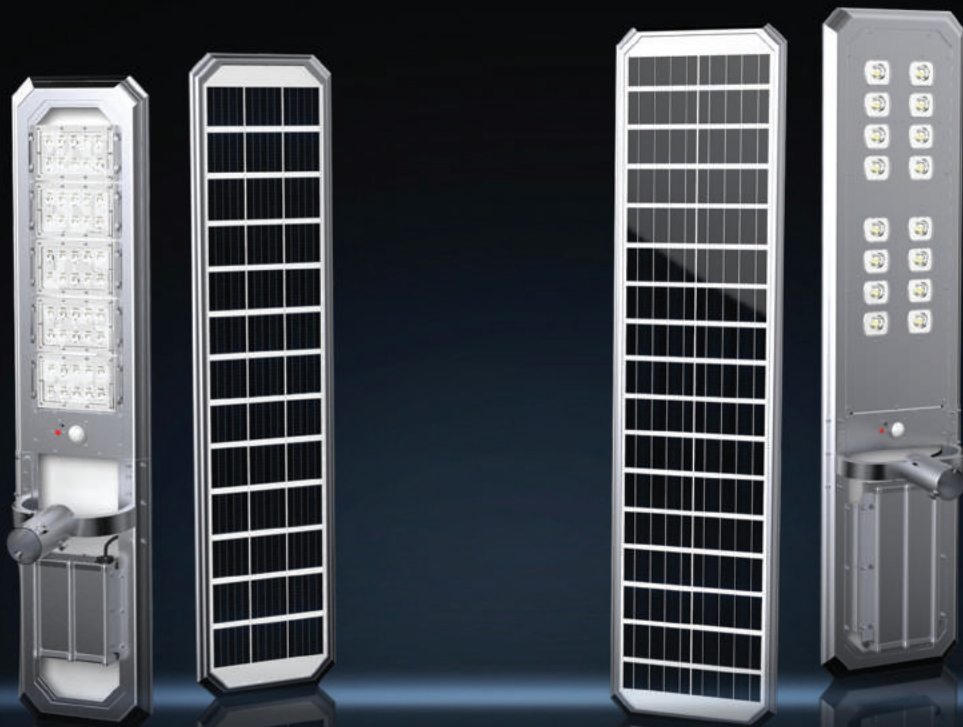

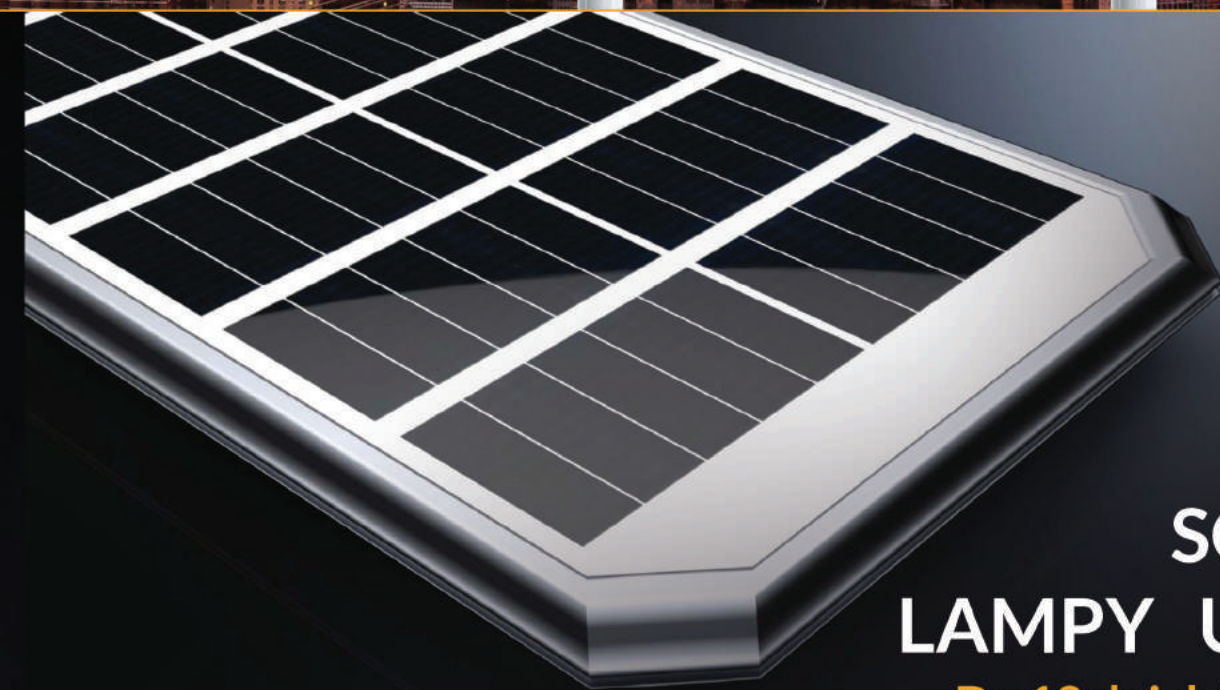

SOLARNE LAMPY ULICZNE

Do 10 dni działania nawet
w pochmurne dni!

SERIA ATLAS



Model	A-32	A-34
Moc	3200 Lumenów	6400 Lumenów
Solar Panel	Silikon Monokrystaliczny	Silikon Monokrystaliczny
Typ Baterii	Stopniowy akumulator Li-ion	Stopniowy akumulator Li-ion
Materiał	Aluminium + szkło hartowane	Aluminium + szkło hartowane
Wodoodporność	IP 65	IP 65
Rozmiar	678x303x84	963x303x84
Sterowanie pilotem	NIE	NIE
Czujnik ruchu	8 m.	8 m.



	A-35	A-36	A-38	A-40
	8000 Lumenów	9600 Lumenów	12800 Lumenów	16000 Lumenów
czny	Silikon Monokrystaliczny	Silikon Monokrystaliczny	Silikon Monokrystaliczny	Silikon Monokrystaliczny
Li-ion	Stopniowy akumulator Li-ion	Stopniowy akumulator Li-ion	Stopniowy akumulator Li-ion	Stopniowy akumulator Li-ion
owane	Aluminium + szkło hartowane	Aluminium + szkło hartowane	Aluminium + szkło hartowane	Aluminium + szkło hartowane
	IP 65	IP 65	IP 65	IP 65
	1326x303x84	1095x381x84	1563x381x84	1563x381x84
	NIE	NIE	NIE	NIE
	8 m.	8 m.	8 m.	8 m.

SERIA PLAZA



P-12



P-14



Model	P-12	P-14	P-16
Moc	3200 Lumenów	4800 Lumenów	8000 Lumenów
Solar Panel	Silikon Monokrystaliczny	Silikon Monokrystaliczny	Silikon Monokrystaliczny
Typ Baterii	Stopniowy akumulator Li-ion	Stopniowy akumulator Li-ion	Stopniowy akumulator Li-ion
Materiał	Aluminium + ABS	Aluminium + ABS	Aluminium + ABS
Wodoodporność	IP 65	IP 65	IP 65
Rozmiar	525x525x161	690x727x223	935x905x234
Sterowanie pilotem	TAK	TAK	TAK
Czujnik ruchu	7 m.	7 m.	7 m.



P-16

16x3 + 108 LED

Obudowa ze stopu aluminium

Włącznik
ON/OFF

Wskaźnik światła

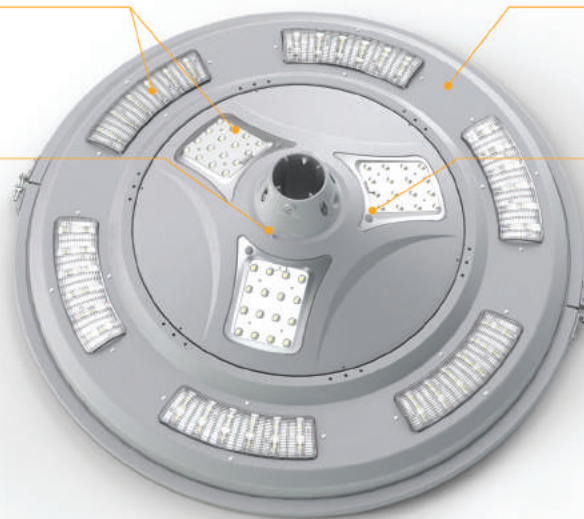

P-16



Sterowanie pilotem

SERIA GARDEN



G-01



G-02



Model	G-01	G-02	G-03
Moc	100 Lumenów	100 Lumenów	1000 Lumenów
Solar Panel	Silikon Monokrystaliczny	Silikon Monokrystaliczny	Silikon Monokrystaliczny
Typ Baterii	Stopniowy akumulator Li-ion	Stopniowy akumulator Li-ion	Stopniowy akumulator Li-ion
Materiał	Aluminium + ABS + PCV	Aluminium + ABS + PCV	Aluminium + ABS
Wodoodporność	IP 65	IP 65	IP 65
Rozmiar	160x160x264	160x160x800	282x185x205
Sterowanie pilotem	NIE	NIE	NIE
Czujnik ruchu	BRAK	BRAK	3 m.



G-03



G-04



G-05



	G-04	G-05
	20 Lumenów	400 Lumenów
	Silikon Monokrystaliczny	Silikon Monokrystaliczny
n	Stopniowy akumulator Li-ion	Stopniowy akumulator Li-ion
	Aluminium + ABS	ABS + PCV
	IP 65	IP 65
	200x123x63	131x234x101
	NIE	NIE
	BRAK	3 m.

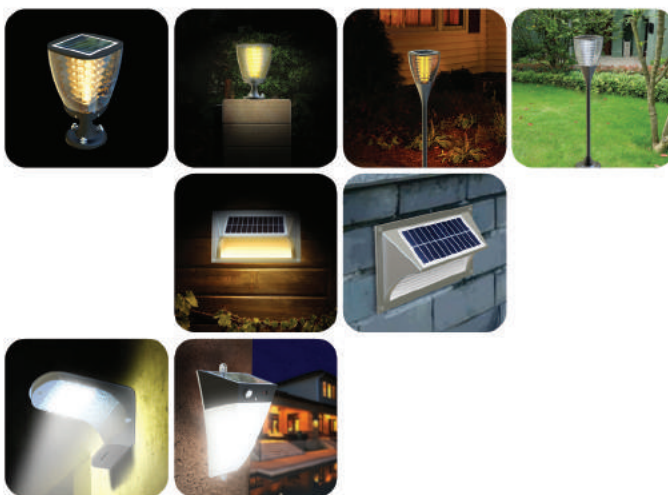

SERIA WALL

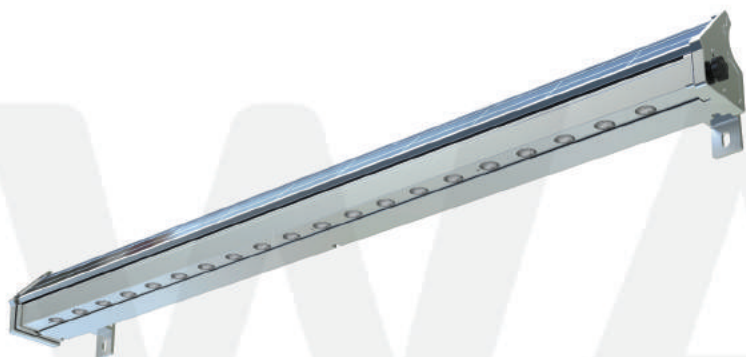

W-1

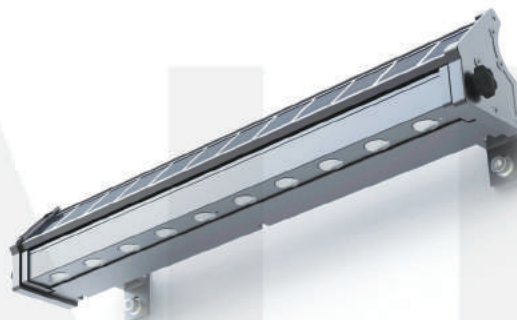

W-2



Model	W-1	W-2
Moc	RGB LED 400 Lumenów	RGB LED 200 Lumenów
Solar Panel	Silikon Monokrystaliczny	Silikon Monokrystaliczny
Typ Baterii	Stopniowy akumulator Li-ion	Stopniowy akumulator Li-ion
Materiał	Aluminium + PCV	Aluminium + PC
Wodoodporność	IP 65	IP 65
Rozmiar	1022x128x108	571x128x108
Sterowanie pilotem	NIE	NIE
Czujnik ruchu	BRAK	BRAK

The billboard is mounted on a brick wall and displays a night scene of a city with a bridge and water. The scene is framed by a white border with a glowing effect. Several white snowflake graphics are scattered across the top half of the billboard. The title 'Summer Story' is written in a white, cursive font at the bottom. Below the title, there is a block of very small, illegible text.

Summer Story

[Small, illegible text block]

SERIA WALL



Model	W-10	W-20	W-30
Moc	1600 Lumenów	3200 Lumenów	4800 Lumenów
Solar Panel	Silikon Monokrystaliczny	Silikon Monokrystaliczny	Silikon Monokrystaliczny
Typ Baterii	Stopniowy akumulator Li-ion	Stopniowy akumulator Li-ion	Stopniowy akumulator Li-ion
Materiał	Aluminium + szkło hartowane	Aluminium + szkło hartowane	Aluminium + szkło hartowane
Wodoodporność	IP 65	IP 65	IP 65
Sterowanie pilotem	NIE	NIE	NIE
Czujnik ruchu	BRAK	BRAK	BRAK

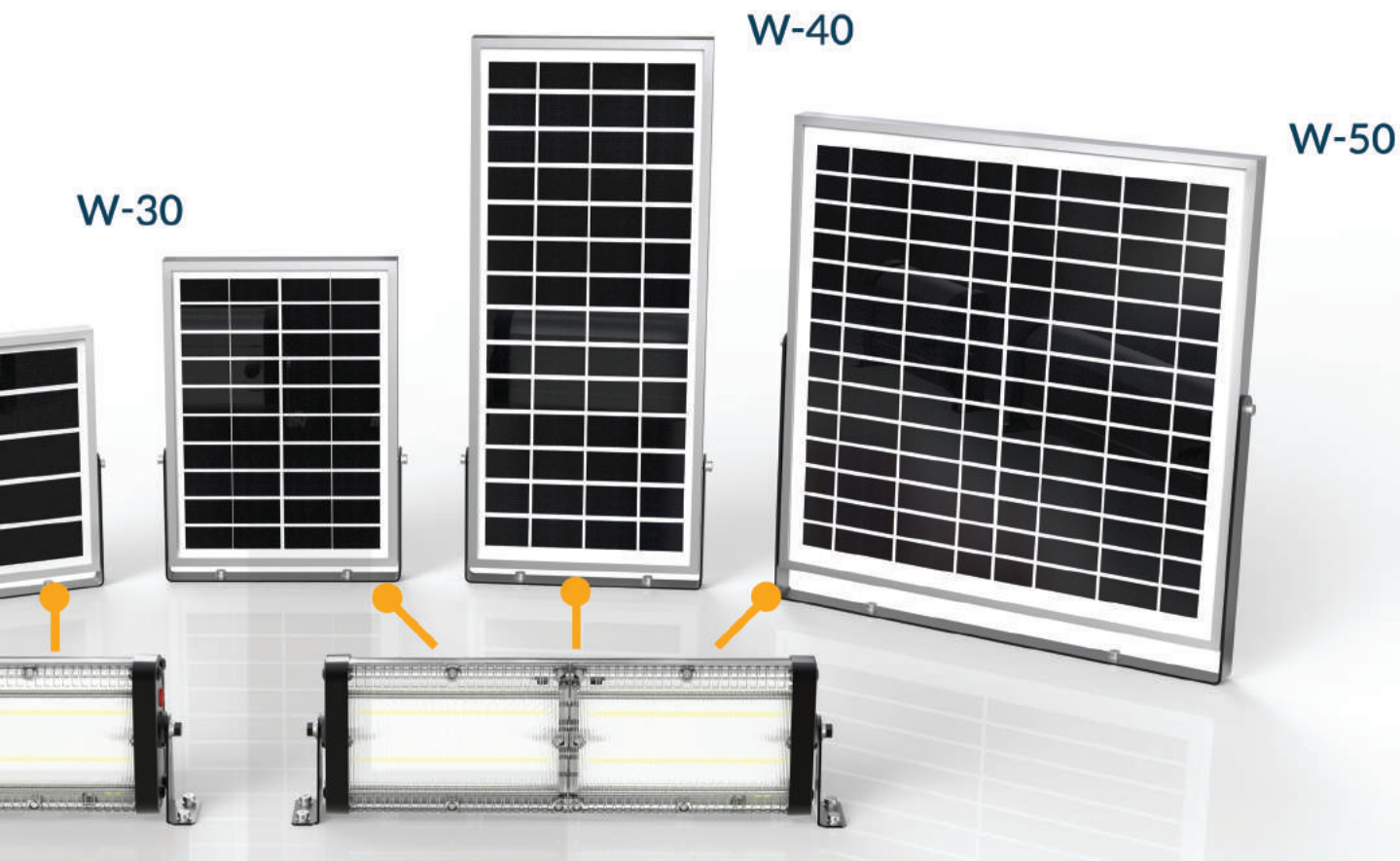

	W-40	W-50
	6400 Lumenów	8000 Lumenów
	Silikon Monokrystaliczny	Silikon Monokrystaliczny
n	Stopniowy akumulator Li-ion	Stopniowy akumulator Li-ion
e	Aluminium + szkło hartowane	Aluminium + szkło hartowane
	IP 65	IP 65
	NIE	NIE
	BRAK	BRAK

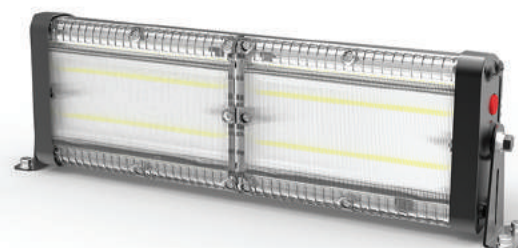

SERIA NAVI



Model	NAVI-30	NAVI-40	NAVI-50
Moc	3900 Lumenów	5200 Lumenów	6500 Lumenów
Solar Panel	Silikon Monokrystaliczny	Silikon Monokrystaliczny	Silikon Monokrystaliczny
Typ Baterii	Li (Ni,Co,Mn) O ²	Li (Ni,Co,Mn) O ²	Li (Ni,Co,Mn) O ²
Materiał	Aluminium + szkło hartowane	Aluminium + szkło hartowane	Aluminium + szkło hartowane
Wodoodporność	IP 65	IP 65	IP 65
Sterowanie pilotem	TAK	TAK	TAK
Czujnik ruchu	15 m.	15 m.	15 m.

* NAVI CAM oferowane z kamerą 4G 1,3 mln i 2 mln pixeli.

** NAVI TURBO oferowane z turbiną 100W i 200W.

NAVI TURBO **



Sterowanie pilotem



NAVI CAM *



	NAVI-60	NAVI-80	NAVI-100
	7800 Lumenów	10400 Lumenów	13000 Lumenów
	Silikon Monokrystaliczny	Silikon Monokrystaliczny	Silikon Monokrystaliczny
	Li (Ni,Co,Mn) O ²	Li (Ni,Co,Mn) O ²	Li (Ni,Co,Mn) O ²
	Aluminium + szkło hartowane	Aluminium + szkło hartowane	Aluminium + szkło hartowane
	IP 65	IP 65	IP 65
	TAK	TAK	TAK
	15 m.	15 m.	15 m.

OW.

SERIA I-BOX



I-BOX 15



Model	I-BOX 15	I-BOX 22	I-BOX 35
Moc	1500 Lumenów	2200 Lumenów	3500 Lumenów
Solar Panel	Silikon Monokrystaliczny	Silikon Monokrystaliczny	Silikon Monokrystaliczny
Typ Baterii	Li-ion 148 WH	Li-ion 222 WH	Li-ion 333WH
Materiał	Aluminium	Aluminium	Aluminium
Wodoodporność	IP 65	IP 65	IP 65
Sterowanie pilotem	NIE	NIE	NIE
Czujnik ruchu	15 m.	15 m.	15 m.



I-BOX 50
5000 Lumenów
Silikon Monokrystaliczny
Li-ion 518WH
Aluminium
IP 65
NIE
15 m.





Solar our life.



SOLUMEN

62-081 Chyby, ul.Ogrodowa 11

www.solumen.pl

tel. 605 656 512